

Das Intranet-Portal der SMS Siemag AG

- OPEN TEXT WebSolutions
- Homepage
- SmartEdit
- SmartTree
- Translation Editor
- Suche
- Aufgaben
- Hauptmenü
- Hilfe
- Abmelden

Daniel Kasimirowicz (Server Manager)
Projekt: Intranet SMS Siemag 001 (Admin...

Status: fertig

- EXPORT smsde io
- Startseite
 - ABC breadcrumb
 - Container_oben
 - Liste
 - Container_unten
 - Container_Bereichs
 - ListeNavigationman
 - EXPORT smsde i
 - Informationen
 - Anwendungen
 - Services
 - Kommunikatio
 - Administration
 - ABC breadcrumb
 - Container_ob
 - Liste
 - Container_un
 - Container_Be
 - ListeNavigatio
 - EXPORT si
 - SMS Intranet
 - Intranet 1.1
 - Englische Version Intranet 1.1
 - sonstige Seiten
 - festerlink
 - Hilfe
 - Spezielle Seiten bearbeiten

Info - Windows Internet Explorer

GUID: 82828384B82948358EFC599825BA499E

Seiten-ID: 1

Content-Klasse: Vorlagen Administration/nav_Dy

Erstellt am: 26.04.1999 13:08:56

Geändert am: 06.02.2008 16:51:25

Erstellt von: Unbekannter Autor

Geändert von: admin

Type: page

PlugInTarget: ioTreeProjectPage

- Autonomenid
- SMS Intranet
- Eigenschaften bearbeiten
- Datenbankabfrage bearbeiten
- URLs prüfen
- 10 Jahre rote Punkte und ein wenig SAP
- RedDot LiveServer Seiten-Vorschau
- Permanent-Seiten-Vorschau zeigen
- Seite in Ablage legen
- Seite dieser Ebene in Ablage legen
- Links aus Ablage verknüpfen
- Verlinkung:Errscheinungszeitraum
- Stemen-Link festlegen
- Schlagnote zuordnen
- Seiteninformationen anzeigen
- Verweissite anzeigen

RDUG 15.06.2009
Düsseldorf

Daniel Kasimirowicz
SMS Siemag AG



- SMS GmbH
- Struktur
- Schlüsselzahlen
- Geschäftsbericht
- Geschäftsführung
 - Heinrich Weiss
 - Kay Mayland
 - Joachim Schönbeck
 - Hermann Tetzner
- Presseinformationen
- Stellenanzeigen

Unternehmensbereich SMS Siemag
Kontakt

Unternehmensbereich SMS Meer
Kontakt

Suche

Maßgebend in der Welt der Metalle: Unternehmensbereich SMS Siemag

Modernisierungen, Anlagenbau oder die Einrichtung von Gesamtanlagen auf Turn-Key-Basis - der Unternehmensbereich SMS Siemag gilt mit seinen operativen Gesellschaften weltweit als technologisch führender und renommierter Lösungsanbieter. Von der Reduktionsmetallurgie, Stahlerzeugung und Sekundärmetallurgie über die Stranggießtechnik, CSP-Technologie, Warm- und Kaltwalzwerke bis hin zu Bandanlagen reicht das umfassende Spektrum.

Geschäftsbereiche

Stahlwerke / Stranggießtechnik



Sekundärmetallurgie



Kaltwalzwerke



Bandanlagen



Warmflachwalzwerke



Elektrik und Automation



Auftragseingang

Geschäftsjahr 2008:
3.870 Mio. EUR

Mitarbeiter

circa 6.300

weiterführende Links

- www.sms-siemag.com
- www.concast.net



► Startseite ► Produkte ► Stahl

Suche

- Stahl**
- Aluminium
- NE-Metalle

- Reduktionsmetallurgie
- Stahlerzeugung
- Sekundärmetallurgie
- Stranggießtechnik
- CSP® - Anlagen
- Warmwalzwerke
- Kaltwalzwerke
- Bandanlagen
- Gesamtanlagen / Turnkey
- Service
- Elektrik & Automation

Prozesskette für den Werkstoff Stahl

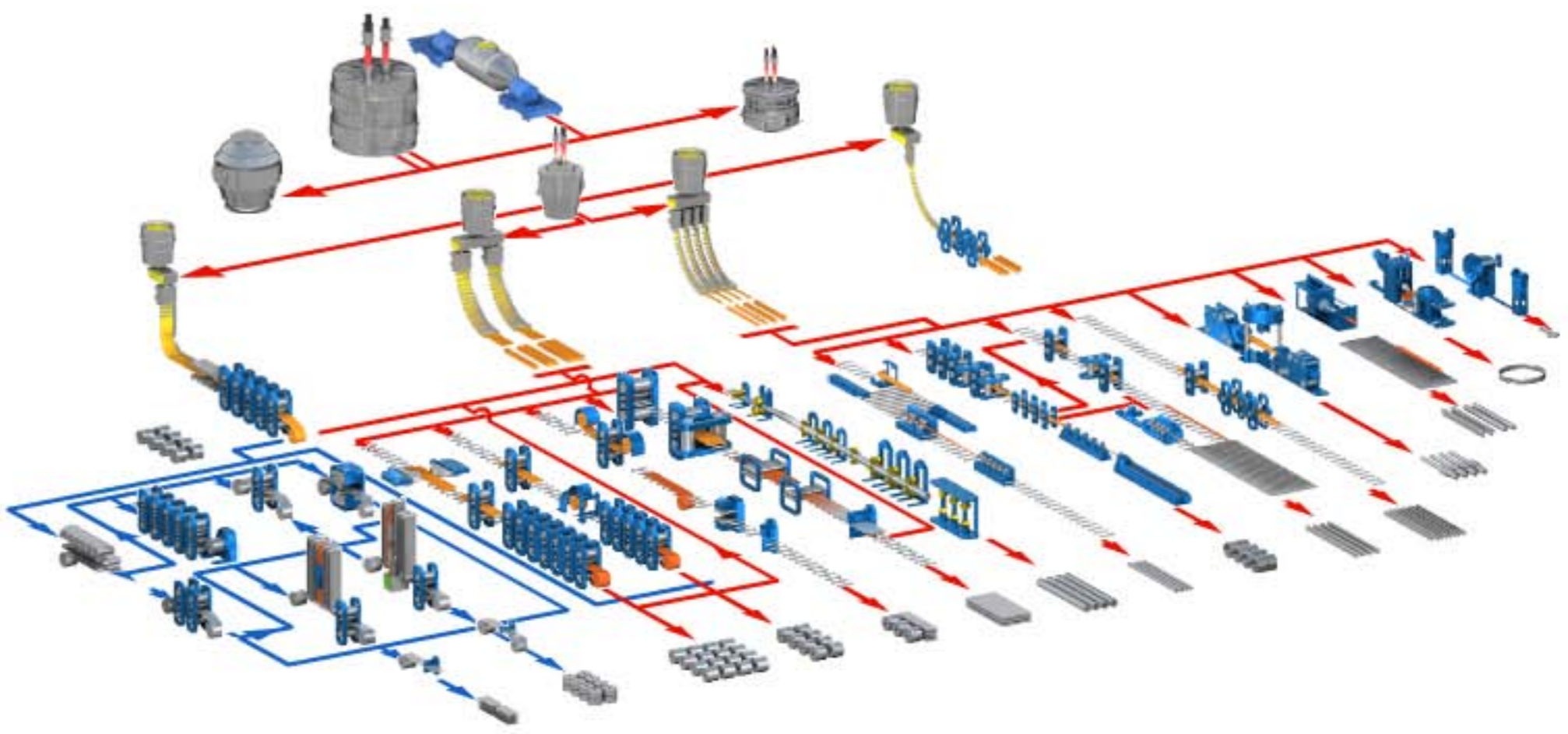

Allgemeine Projektkennndaten:

Zeitpunkt des Reports: 08.06.2009 16:15:26
Servername: shilintv01

Erweiterte Projektkennndaten:

Anzahl Server im Cluster: 1
Versionsnummer des CMS: 9 - 9.0.0.27
Betriebssystem des CMS-Servers: Microsoft(R) Windows(R) Server 2003, Standard Edition
Service Pack 1 (1.0)
Datenbankart: Oracle9i Enterprise Edition Release 9.2.0.5.0 - Production
Anzahl der dem Projekt zugewiesenen Benutzer insgesamt: 185
Anzahl der dem Projekt zugewiesenen Benutzer mit der Rolle Administrator: 3
Anzahl der dem Projekt zugewiesenen Benutzer mit der Rolle Editor: 91
Anzahl der dem Projekt zugewiesenen Benutzer mit der Rolle Visitor: 90
Anzahl Projektvarianten: 3
PreExecute in Projektvariante 'Portal2008' vorhanden: Ja
Anzahl Sprachvarianten: 2
Anzahl Seiten in Sprachvariante Deutsch: 5338
Anzahl Seiten in Sprachvariante English: 446
Anzahl Assets in eigenen Ordnern: 5834
Anzahl Content-Klassen: 72
Freigeschaltete Plug-Ins: Portal Navigation
englische Version
Berechtigungsgruppen
Portal Navigation Administration

Auswertung von Strukturmerkmalen:

Es wurden keine Content-Klassen mit mehr als fünf Containern gefunden.
Es wurden keine Content-Klassen mit mehr als fünf Listen gefunden.
Es wurden keine Content-Klassen mit mehr als 500 Zeilen Templatecode gefunden.

Willkommen im Portal der SMS Siemag AG



Benutzerkennung *

Kennwort *

Anmelden





SMS SIEMAG
 SMS group

Willkommen Daniel Kasimirowicz

[Informationen](#)
[Anwendungen](#)
[Services](#)
[Kommunikation](#)
[Hilfe](#)

[Geschäftsbereiche](#)
[Zentralbereiche](#)
[Sonstiges](#)
[SMS GmbH](#)
[Unternehmensleitung](#)
[Arbeitnehmervertretungen](#)

[Historie](#)
[Zurück](#)
[Vorwärts](#)

SMS Telefonbuch

Name (alle Gesellschaften):

OE:

User:

Firma:

Erweiterte Suche:

Portalfavoriten

- _KE Intern
- Druckschriften
- Englische Inhalte mit RedDot verwalten
- Gruppenkalender
- Intranet-Statistik
- KE Informationstechnologie
- Materialverkauf an Mitarbeiter
- Organisatorische Änd.
- Pommes
- Sitemap

<p>PRESSE-INFORMATION</p> <p>Tag der Ausbildung bei der SMS Siemag AG</p> <p>"Türen auf für alle interessierten Schülerinnen und Schüler", lautete das Motto bei SMS Siemag in Hilchenbach. Am Samstag, dem 6. Juni 2009, wurde der Ausbildungsbetrieb beim diesjährigen "Tag der Ausbildung" zum offenen Aktionshaus.</p> <p>▶ mehr ...</p>	<p>IT-SICHERHEIT</p> <p>Neue Leitlinie und Richtlinie</p> <p>Mit unseren neuen Dokumenten zur IT-Sicherheit haben wir ein umfassendes Konzept geschaffen, das unser wertvollstes Gut - nämlich unser Know how - schützt. Die Informationen zur IT-Sicherheit sind kein theoretisches Werk, sondern geben auf allen Unternehmensebenen praktische und klare Richtlinien, wie wir unsere Hard- und Software schützen. Angefangen von den technischen Möglichkeiten bis hin zu einfachen Verhaltensregeln.</p> <p>▶ mehr ...</p>
---------------------------------------------------------------------------------------------------------------------------------------------------------------------------------------------------------------------------------------------------------------------------------------------------------------------------------------------------------------------	------------------------------------------------------------------------------------------------------------------------------------------------------------------------------------------------------------------------------------------------------------------------------------------------------------------------------------------------------------------------------------------------------------------------------------------------------------------------------------------------------------------------------------------------------

NEUIGKEITEN IM INTRANET PORTAL

Abt.	Datum	Beschreibung
HGV1	04.06.2009	Grundstücksverwaltung Hilchenbach - Hier finden Sie aktuelle Wohnungsangebote. zu den Angeboten ▶
BRD	03.06.2009	Kurzfristige Rabattaktionen - Juniprogramm für GOP Theater in Essen. zu den Schnäppchen ▶
ABD	29.05.2009	Betriebliches Gesundheitsmanagement - Angebot "Massagen" Düsseldorf
		Wir freuen uns Ihnen mitteilen zu können, dass Ihnen immer Montags, ab den 15.09.2008 Herr Joormann als weiterer Masseur / Physiotherapeut zur Verfügung steht. Herr Joormann bietet in der Zeit von 9:00 Uhr bis 14:00 Uhr Nackenmassagen und gezielte Massagen, wie z.B. Migränemassagen, oder auch Krankengymnastik nach Rücksprache mit ihm an.



Willkommen Daniel Kasimiowicz



- Informationen
- Anwendungen
- Services
- Kommunikation
- Hilfe

- Geschäftsbereiche
- Zentralbereiche
- Sonstiges
- SMS GmbH
- Unternehmensleitung
- Arbeitnehmervertretungen

Historie Zurück Vorwärts

Navigation menu:

- AB Personalwesen
- AE Produktion
- AM Materialwirtschaft
- AQM Qualitätsmanagement
- ATE Kons.beratung Normung
- KB Strategische Beschaffung
- KE Informationstechnologie**
- KF Financial Services
- KRV Recht
- VC Marktentwicklung China
- VE Entwicklung
- VG Gesamtanlagen / Turnkey Services
- VI Unternehmenskommunikation
- VZ Marketing / Zentraler Vertrieb

SMS Telefonbuch

Name (alle Gesellschaften):

OE:

User:

Firma:

Erweiterte Suche:

Informationen > Zentralbereiche > KE Informationstechnologie > IT-Sicherheit

[KE] IT-Sicherheit

IT-Sicherheit

IT-SICHERHEIT STELLT SICH VOR

Hier finden Sie alle Informationen zur IT-Sicherheit bei der SMS Siemag AG

KONTAKT

Mail: we-are-safe@sms-siemag.com

Ansprechpartner: Reinhard Meiners, Tel. 2963



Leitlinie IT-Sicherheit
Stand: 05/2009 [zur Info](#)

Richtlinie für Anwender
Stand 05/2009 [zur Richtlinie](#)

zugehörige Dokumente zur Richtlinie
diverse Merkblätter und Erklärungen zur IT-

[Sicherheit zu den Dokumenten](#)



Übersicht IT-Sicherheit

- IT-Sicherheit
- Leitlinie IT-Sicherheit
- Richtlinie für Anwender
- IT Sicherheitsvorgaben für IT Fachleute
- Übersicht KE IT**
- CAD
- Handbücher, Anleitungen und Tipps zu IT Themen
- Regelungen zu IT Themen
- Infos für PC-Beauftragte und Datenbeauftragte
- Verzweigung zum Service-Portal

IT Sicherheitsvorgaben für IT Fachleute



Willkommen Daniel Kasimirowicz



- Informationen**
- Anwendungen
- Services
- Kommunikation
- Hilfe

- Geschäftsbereiche
- Zentralbereiche**
- Sonstiges
- SMS GmbH
- Unternehmensleitung
- Arbeitnehmervertretungen

Historie Zurück Vorwärts

▶ AB Personalwesen
 ▪ AE Produktion
 ▪ AM Materialwirtschaft
 ▪ AQM Qualitätsmanagement
 ▪ ATE Kons.beratung Normung
 ▪ KB Strategische Beschaffung
 ▪ **KE Informationstechnologie**
 ▪ KF Financial Services
 ▪ KRV Recht
 ▪ VC Marktentwicklung China
 ▶ VE Entwicklung
 ▪ VG Gesamtanlagen / Turnkey Services
 ▪ VI Unternehmenskommunikation
 ▪ VZ Marketing / Zentraler Vertrieb

SMS Telefonbuch

Name (alle Gesellschaften):

OE:

User: ▶ ▲

Firma:

Erweiterte Suche:

IT-SICHERHEIT STELLT SICH VOR

Hier finden Sie alle Informationen zur IT-Sicherheit bei der SMS Siemag AG

KONTAKT

Mail: we-are-safe@sms-siemag.com

Ansprechpartner: Reinhard Meiners, Tel. 2963

- Leitlinie IT-Sicherheit ▶
- Richtlinie für Anwender ▶
- IT Sicherheitsvorgaben für IT Fachleute ▶
- Übersicht KE IT**
- CAD ▶
- Handbücher, Anleitungen und Tipps zu IT Themen ▶
- Regelungen zu IT Themen ▶
- Infos für PC-Beauftragte und Datenbeauftragte ▶
- Verzweigung zum Service-Portal ▶

Leitlinie IT-Sicherheit
Stand: 05/2009 [zur Info](#) ▶

Richtlinie für Anwender
Stand 05/2009 [zur Richtlinie](#) ▶

zugehörige Dokumente zur Richtlinie
diverse Merkblätter und Erklärungen zur IT-Sicherheit [zu den Dokumenten](#) ▶

IT Sicherheitsvorgaben für IT Fachleute
[zu den Dokumenten](#) ▶

Portal Navigation Manager - Version 7.5.1.53 - Windows Internet Explorer



Navigationsstruktur

- [-] SAP-Navigation
 - [-] Informationen
 - [+] Geschäftsbereiche
 - [-] Zentralbereiche
 - [+] AB Personalwesen
 - [+] AE Produktion
 - [+] AM Materialwirtschaft
 - [+] AQM Qualitätsmanagement
 - [+] ATE Kons.beratung Normung
 - [+] KB Strategische Beschaffung
 - KE Informationstechnologie
 - [+] KF Financial Services
 - [+] KRV Recht
 - [+] VC Marktentwicklung China
 - [+] VE Entwicklung
 - [+] VG Gesamtanlagen / Turnkey Services
 - [+] VI Unternehmen

- [-] Startseite
 - [-] Informationen
 - [+] Geschäftsbereiche
 - [-] Zentralbereiche
 - [+] AB Personalwesen
 - [+] AE Produktion
 - [+] AM Materialwirtschaft
 - [+] AQM Qualitätsmanagement
 - [+] ATE Kons.beratung Normung
 - [+] KB Strategische Beschaffung
 - [-] KE Informationstechnologie
 - [+] Produktorientiertes Arbeiten - Handbuch
 - [+] KF Financial Services
 - [+] KRV Recht
 - [+] VC Marktentwicklung China
 - [+] VE Entwicklung
 - [+] VG Gesamtanlagen / Turnkey Services

Hilfe Schließen



Willkommen Daniel Kasimirowicz



Informationen Anwendungen **Services** Kommunikation Hilfe

Online-Normen Dienstleistungen Speiseplan Kataloge USV Employee-Self-Service

Historie Zurück Vorwärts

SMS Telefonbuch form with fields for Name, OE, User, Firma, and search options.

- Portalfavoriten: _KE Intern, Druckschriften, Englische Inhalte mit RedDot verwalten, Gruppenkalender, Intranet-Statistik, KE Informationstechnologie, Materialverkauf an Mitarbeiter, Organisatorische Änd., Pommes, Sitemap

Services

Services

Hier finden Sie verschiedene Dienstleistungen und Services.

Online-Normen

zu den Online-Normen

Dienstleistungen

Hier finden Sie die Punkte Mietwagen, Personentransporte, CD-Brennen, Aktenarchive, IT-Serviceline. zu den Dienstleistungen

Speiseplan

zur Info

Kataloge

Hier finden Sie verschiedene Bestellmöglichkeiten, wie z.B. Bottenberg Einkaufsplattform für Büromaterial oder Druckschriften. zu den Katalogen

CAD-Update-Portal für externe Partner

Externe Partner und Ingenieurbüros können sich hier die aktuellen CAD-Konfigurationen herunterladen. zum Portal

Abo 27.08.2008: admin - DEU10327 login.user: DAKA



Willkommen Daniel Kasimirowicz



SMS group

Employee Self-Service

[Übersicht](#) [Eigene Daten](#) [Arbeitszeit](#) [Reisemanagement](#) [CATS-Stundenerfassung](#) [Hilfe](#) [Büroeingang](#) [Übersicht](#)

Zeitbuchungskorrektur

[Historie](#) [Zurück](#) [Vorwärts](#) [☰](#)

Zeitbuchungskorrektur

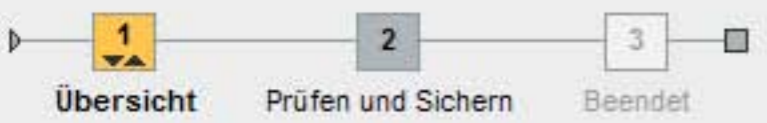

[Meldungen ausblenden](#) [Saldenübersicht einblenden](#)

Montag, 8. Juni 2009 Kommen nicht abzugrenzen

Die Liste der Meldungen wird aktualisiert, wenn Ihre Arbeitszeiten das nächste Mal vom System ausgewertet werden. Die letzte Auswertung Ihrer Arbeitszeiten erfolgte am Dienstag, 9. Juni 2009 um 09:20 Uhr. Zeitdaten, die nach diesem Zeitpunkt erfasst oder korrigiert wurden, sind daher noch nicht bei den Ergebnissen.

Zeitraum vom bis Abwesenheit Bei der Arbeit Korrektur

Erfasste Arbeitszeiten von Montag, 8. Juni 2009 bis Sonntag, 14. Juni 2009							
Datum	Mo 08.06.2009	Di 09.06.2009	Mi 10.06.2009	Do 11.06.2009	Fr 12.06.2009	Sa 13.06.2009	So 14.06.2009
Plan	06:00 - 19:00	06:00 - 19:00	06:00 - 19:00	06:00 - 19:00	06:00 - 19:00	Frei	Frei
04:00							
06:00							
08:00	A 08:40 Kommen	09:13 Kommen					
10:00							
12:00							
14:00							
16:00	16:39 Gehen						
18:00							
20:00							



Willkommen Daniel Kasimirowicz



Informationen Anwendungen Services Kommunikation Hilfe

Online-Normen Dienstleistungen Speiseplan Kataloge USV Employee-Self-Service

USV Historie Zurück Vorwärts

SMS Telefonbuch

Search form for SMS Telefonbuch with fields for Name, OE, User, and Firma.

- Portal Favoriten list including _KE Intern, Druckschriften, Englische Inhalte mit RedDot verwalten, Gruppenkalender, Intranet-Statistik, KE, Informationstechnologie, Materialverkauf an Mitarbeiter, Organisatorische Änderungen.

User und Systemverwaltung

Suchen (Search) form with fields for Name, OE, Raum, and User (daka).

Detaildaten für :DAKA with buttons: Deinstallieren, Bearbeiten, HW Tausch

Navigation tabs: Allgemein, Hardware, Shares, Rechte, Rollen, Abgeschlossene Anforderungen, Offene Anforderungen

WS-Nummer	Bezeichnung	Belastung in €
20574	Laserdrucker s/w A4	46,00
22227	PC BK	136,30
27610	TFT-Monitor 19" CAD	6,00
28869	TFT-Monitor 19" CAD	6,00
30777	PC 2D-CAD	146,30
32283	TFT-Monitor 17" BK	5,00

Hardwaredaten	Software
Kurztext	Merkmalwert
Standort	D0000
Raum	B103
Kostenstelle	256
Hersteller	Dell
Typ	OPTIPLEX GX240
Seriennummer	B43WF0J
USV Aktionscode	IN
USV Code	01
USV Codegruppe	HWPC
Anlagennummer	39218
Lieferdatum	26.06.2002
Bestellnummer	1321948
Bestellposition	001
Betriebssystem installiert	Microsoft Windows

- Neue Anforderungen
- Offene Anforderungen von DAKA
- Offene Anforderungen für KEA*
- Abgeschlossene Anforderungen von DAKA
- Arbeitsvorräte
- Persönliche Einstellungen
- Stammdatenpflege
- Leistungsverrechnung
- Aufteilung Kosten
- Arbeitsvorrat KCR
- Arbeitsvorrat - ALLE
- Offene Anforderungen - ALLE



Willkommen Daniel Kasimirowicz



- Informationen
 - Anwendungen
 - Services**
 - Kommunikation
 - Hilfe
- Online-Normen
 - Dienstleistungen
 - Speiseplan**
 - Kataloge
 - USV
 - Employee-Self-Service

Historie Zurück Vorwärts

SMS Telefonbuch

Name (alle Gesellschaften):

OE:

User: ▶ ▲

Firma:

Erweiterte Suche:

- Portalfavoriten
- _KE Intern
 - Druckschriften
 - Englische Inhalte mit RedDot verwalten
 - Gruppenkalender
 - Intranet-Statistik
 - KE Informationstechnologie
 - Materialverkauf an Mitarbeiter
 - Organisatorische Änd.
 - Pommes
 - Sitemap

ABR Betriebsrestaurant



Speisen-Karte

- Speisenkarte Hilchenbach Englisch
- Speisenkarte Düsseldorf Englisch
- Speisenkarte Düsseldorf Graf-Recke-Strasse

▶ Abo



SMS Telefonbuch

Name (alle Gesellschaften):

- Kaschlan, Verena, 1590, Hi, SMS Gm
- Kasemir, Elena, 5325, Dr, SMS Siem
- Kasimirowicz, Daniel, 4321, Dü, SM
- Kasper, Dirk, 1425, MG, SMS Meer G
- Kasper, Kasper, 260, AC, SMS Meer
- Kasper, Sabine, 1402, MG, SMS

- Portalfavoriten**
- _KE Intern
 - Druckschriften
 - Englische Inhalte mit RedDot verwalten
 - Gruppenkalender
 - Intranet-Statistik
 - KE Informationstechnologie
 - Materialverkauf an Mitarbeiter
 - Organisatorische Änd.
 - Pommes
 - Sitemap

Ihr Suchergebnis:

Name	Vorname	Ort	Durchw.	OE	Raum	User	Art	Zus.	
Kaschlan	Verena	Hi	1590	H	F203A	VKAS		S	
Kasemir	Elena	Dr	5325	EAE4	GA049	W935	ExM	D	
Kasimirowicz	Daniel	Dü	4321	KEA2	B103	DAKA		NA	
Kasper	Dirk	MG	1425	6732.5					
Kasper	Sabine	MG	1402	6710.0					
Kasprzak	Thomas	Es	8146	Mev-TK			THKA		
Kastner	Andreas	Hi	1665	AWW2	B340	KASA			

gefundene Anschlüsse: 7

Details zum Eintrag

Zusatz - Legende:

Bs	Betriebssanitäter	CAD	CAD-Beauftragter
DB	Datenbeauftragter	D	DECT-Handy
E	Ersthelfer	GSK	globaler Schlüsselkunden-Betreuer
HA	Hauptamtlicher Ausbilder	K	Korrespondenz
L	Leiter	L	manager
M	Meister	Mobil	Mobilfunknummer
NA	Nebenamtlicher Ausbilder	O	Opticlient
PC	PC-Beauftragter	PD	Projektdirektor



Welcome Daniel Kasimirowicz



- Information
- Applications
- Services
- Communication
- Help

- business units
- central units
- other
- SMS GmbH
- Managing Board
- (works council)

History Back Forward

SMS Telefonbuch

Name (all companies):

Unit:

User:

Company:

Extended search:

Portal Favorites

- _KE Intern
- Druckschriften
- Englische Inhalte mit RedDot verwalten
- Gruppenkalender
- Intranet-Statistik
- KE Informationstechnologie
- Materialverkauf an Mitarbeiter
- Organisatorische Änd.
- Pommes
- Sitemap

PRESS RELEASE	ANNOUNCEMENT
<p>SMS Demag to become SMS Siemag</p> <p>As of end of March 2009, SMS Siemag is the new name of the company that has up to now been known as SMS Demag - a leading supplier of metallurgical plant and rolling mill technology for the steel and aluminum industry. It is the largest company in the SMS group in terms of order intake and sales. This explains why the range of products and services will remain the same, while in the future the name will recall the roots of the company founded more than 130 years ago by the Weiss family of entrepreneurs.</p> <p>▶ more ...</p>	<p>Back to the roots - SMS Demag becomes SMS Siemag</p> <p>Dear employees, As you may have heard SMS Demag, the largest Business Area of the SMS group is returning to its traditional name after the buyback of all outstanding company shares by my family: SMS Siemag.</p> <p>▶ more ...</p>

NEW INTRANET PAGES		
unit	date	description
EA	31.03.2009	SMS Siemag (Brochures, technical reports, lectures, etc.) - to the information ▶
AW VW	12.08.2008	Reference Lists - Version 1.6 to the reference lists for the Hot Rolling Mills Division ▶

30.03.2009: COME - 5079
login.user: DAKA

Sprachversionen einer Seite prüfen

Deutsch KE Informationstechnologie/admin

Text	<P> </P>
OE	KE
Hauptüberschrift	Informationstechnologie IT
Teaser	Die Informationstechnologie (IT) ist Dienstleister in allen Bereichen rund um die Themen Computer (z.B. Hardware, Software, Netzwerk und Rechenzentrum), Telefon, Kopierer und Präsentationstechnik.
Standort	FC0DB6C30EA44A3599A8D9AAFCFF3842
Verzeichniseintrag	IT%20Informationstechnologie
Verknüpfungstext	zu KE Informationstechnologie
Seitenlogo	Tastatur_gelb_170x110.png
Berechtigungsgruppen	48DC8239DF7142A796DCE3D0044437E4
Infotext	<p>Die Informationstechnologie (IT) ist Dienstleister in allen Bereichen rund um die Themen Computer (z.B. Hardware, Software, Netzwerk und Rechenzentrum), Telefon, Kopierer und Präsentationstechnik.</p> <p>Bitte beachten Sie auch die Seiten zum Thema IT-Sicherheit.</p>
Kontakt_Text	KONTAKT
Kontakttext	Zentraler Ansprechpartner für sämtliche IT-Themen ist die Serviceline, die unter Telefon 33 33 erreichbar ist.
SeitenIDdeutscheVersion	informationnotavailable
OE_stellt_sich_vor_Text	KE STELLT SICH VOR

English (KE)/admin

Teaser	<P>no English content available </P>
--------	--------------------------------------

Wie soll die englische Version verarbeitet werden?

- Englische Sprachvariante
 Inhalte übernehmen aus
 Seiten ID: DEU 10362
- Umleitung zum englischen Inhalt in deutscher Sprachvariante
 Seiten ID in deutscher Version: informationnotavailable
- Dies ist ein englischer Inhalt in deutscher Sprachvariante
- Umleitung zur deutschen Version
- Umleitung zum Hinweis "information is not available"

Speichern Abbrechen



Willkommen Daniel Kasimirowicz

SMS group

- Informationen
- Anwendungen
- Services
- Kommunikation
- Hi
- Geschäftsbereiche
- Zentralbereiche
- Sonstiges
- SMS GmbH
- Unterneh

Anfangen von den technischen Möglichkeiten bis hin zu einfachen Verhaltensregeln.
[mehr ...](#)

NEUIGKEITEN IM INTRANET PORTAL

Abt.	Datum	Beschreibung
-	10.06.2009	Austausch der Zeiterfassungs- und Zutrittsterminals in Düsseldorf - zum Aushang ▶
-	09.06.2009	Austausch der Zeiterfassungs- und Zutrittsterminals in Hilchenbach - zum Aushang ▶
HGV1	04.06.2009	Grundstücksverwaltung Hilchenbach - Hier finden Sie aktuelle Wohnungsangebote. zu den Angeboten ▶
BRD	03.06.2009	Kurzfristige Rabattaktionen - Juniprogramm für GOP Theater in Essen. zu den Schnäppchen ▶
ABD	29.05.2009	Betriebliches Gesundheitsmanagement - Angebot "Massagen" Düsseldorf Wir freuen uns Ihnen mitteilen zu können, dass Ihnen immer Montags, ab den 15.09.2008 Herr Joormann als weiterer Masseur / Physiotherapeut zur Verfügung steht. Herr Joormann bietet in der Zeit von 9:00 Uhr bis 14:00 Uhr Nackenmassagen und gezielte Massagen, wie z.B. Migränemassagen, oder auch Kneippmassagen nach Rücksprache mit ihm an.



Willkommen Gast User

SMS group

- Informationen
- Anwendungen
- Services
- Kommunikation
- Hi
- Geschäftsbereiche
- Zentralbereiche
- Sonstiges
- SMS GmbH
- Unterneh

Hard- und Software scutzen.
 Anfangen von den technischen Möglichkeiten bis hin zu einfachen Verhaltensregeln.

NEUIGKEITEN IM INTRANET PORTAL

Abt.	Datum	Beschreibung
HGV1	04.06.2009	Grundstücksverwaltung Hilchenbach - Hier finden Sie aktuelle Wohnungsangebote. zu den Angeboten ▶
-	07.05.2009	Aktuelle Angebote der Degussa Bank - Aktuelle Konditionen und Informationen der Degussa Bank: Z.B.: Tagesgeldkonto TOPZins 3,0% (Kondition geändert zum 1.5.2009) (Beinhaltet 1% p.a. Eröffnungsbonus, täglich verfügbar, Zinsen ab dem ersten Euro, Zinssatz ist variabel) zu den Angeboten ▶
ABB	30.04.2009	Audio-Podcast - Die SMS Siemag Akademie stellt in regelmäßigen Abständen Audio-Podcasts für interessierte Mitarbeiter bereit. In der neuen Folge des Podcasts geht es sportlich zu: Diplom Sportwissenschaftler Holger Schütt gibt Trainingstipps für Läufer und verrät, wie Sie Fit durch Laufen werden. weitere Informationen und Anmeldung ▶

Informationen > Zentralbereiche > KE Informationstechnologie > KE Intern
sprachvariante: DEU, author: Daniel Kasimirowicz/KEA2, standor
"CN=g_ZBKE,OU=Groups,DC=sms-demag,DC=com;"

[KE] Informationstechnologie

KE Intern

user:rde-groups containsany "CN=glo_intranet_User,OU=Groups,DC=sms-
demag,DC=com"

Gruppentermine

Hier geht es zum webbasierten Kalender, der mit Notes e
Sie die Anleitung am unteren Rand der Anwendung. zur

user:rde-groups containsany "CN=glo_intranet_User
demag,DC=com"

Pflege SAP News

Änderungen am Infoboard durchführen zum Infoboard >

user:rde-groups containsany "CN=glo_intranet_User
demag,DC=com"

KEP1 Serverlogbuch

Verwaltungseinträge, Störungen, Maßnahmen ... zur Info

Übersicht KE Intern

user:rde-groups containsany
"CN=glo_intranet_User,OU=Groups,DC=sms-
demag,DC=com"
Gruppentermine

Google search bar and navigation icons (back, forward, home, search, print, page, settings, extras).

UltraEdit-32 - [Bearbeiten1*]
Datei Bearbeiten Suchen Projekt Ansicht Format Spalte Makro Extras Fenster Hilfe
kontakt.txt Bearbeiten1*

```
<rde-dm:import>
<keywords>
sprachvariante: DEU,
author: Daniel Kasimirowicz/KEA2,
standort: Alle,
</keywords>

<constraints>
<constraint mode="expression" description="Berechtigung setzen">
user:rde-groups containsany "CN=g_ZBKE,OU=Groups,DC=sms-demag,DC=com"
</constraint>
</constraints>

</rde-dm:import>

<rde-dm:attribute mode="condition" source="request" attribute="rdeContentProjectId"
op="eq" value="intra_en" tag="notag">
<rde-dm:if>
<rde-dm:process mode="redirect" url="/cps/rde/xchg/intra_de/hs.xsl/informationnota
</rde-dm:process>
</rde-dm:if>
<rde-dm:else>
<!-- <rde-dm:attribute mode="read" source="request" attribute="rdeContentProjectI
</rde-dm:else>
```

Gruppen Auswahl - Windows Internet ...

Bitte wählen Sie die von Ihnen benötigten
Berechtigungsgruppen

Andere Gruppe suchen:

- Select g_ZBK
- Select g_ZBKB
- Select g_zbkb_c
- Select g_ZBKC
- Select g_ZBKC_C
- Select g_ZBKC_R
- Select g_ZBKE

Google logo, search input: trex, buttons: Bilder-Suche, Web-Suche, Erweiterte Bildsuche, Einstellungen. Status: Moderater SafeSearch ist aktiviert

Filters: Bilder, Angezeigt: alle Größen, Beliebiger Content, Alle Farben. Results: Ergebnisse 1 - 20 von etwa 1.610.000 (0,20 Sekunden)



T-REX
650 x 712 - 118k - jpg
www.biblelife.org



... T-Rex.
624 x 605 - 105k - jpg
www.androidworld.com

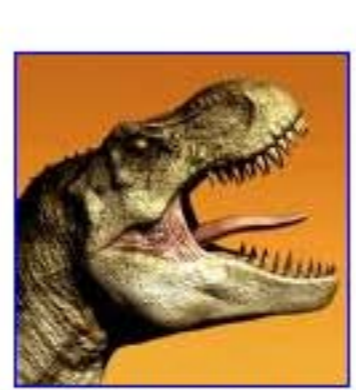

trex hiresrender 01.jpg, 350 KB
400 x 400 - 55k
www.turbosquid.com

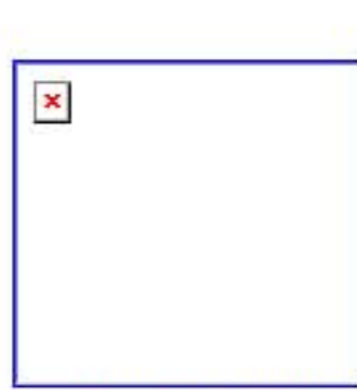

T-Rex Back View
500 x 466 - 146k - gif
shoutingthomas.typepad.com

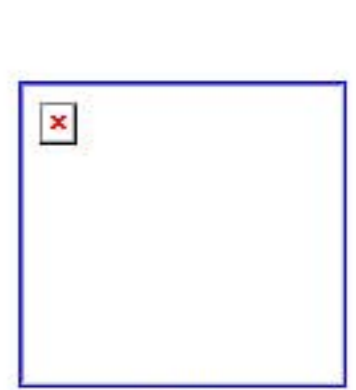

trex
360 x 337 - 28k - jpg
www.tubapants.com



... T. Rex is the ...
450 x 338 - 63k - jpg
www.zmescience.com



T. rex
550 x 298 - 48k - jpg
www.calacademy.org

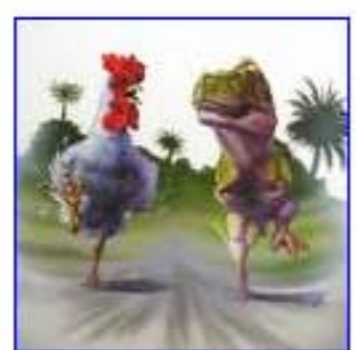

Re: The chicken and the T-Rex
400 x 400 - 21k - jpg
richarddawkins.net



T-Rex.
395 x 315 - 27k - jpg
www.movieguys.org



Papo Dinosaur Toys, T Rex Toy Model ...
402 x 402 - 32k - jpg
www.healthstones.com

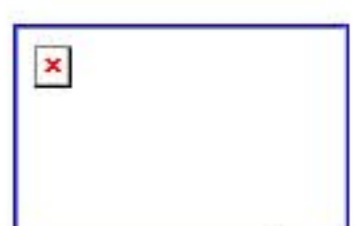

kontakt.txt

Vielen Dank für Ihre Aufmerksamkeit!

http://reddotusergroup.org/wiki/Auf_dem_Weg_zum_Portal

<http://picasaweb.google.de/fortunabroetchen/RDUGVortrag>

Kontakt:

Daniel@Kasimirowiz.de

Daniel.Kasimirowiz@SMS-Siemag.com

<http://www.SMS-Siemag.com>

<http://kasimirowicz.de/daniel.htm>

<http://www.Fortunabroetchen.de>

https://www.xing.com/profile/Daniel_Kasimirowicz

<http://www.linkedin.com/in/danielkasimirowicz>

<http://www.wer-kennt-wen.de/person/1gy4ek8d>